



\* 제품을 사용하기전 설명서를 팔히 읽어 주시기 바랍니다.

# A66

## Digital Voice Recorder

### 사용 설명서

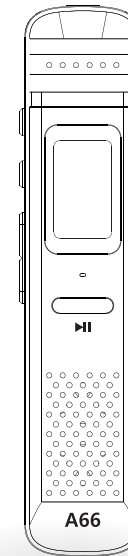

- 제품을 구입해 주셔서 감사합니다. 사용하기 전에 이 사용설명서를 꼭 읽어 보시고 기능을 충분히 숙지하신 후에 사용하십시오.

기종별	사용자 안내문
B급기기 (가정용정보통신기기)	이 기기는 가정용으로 전자파적합 등록을 한 기기로서 주거지역은 물론 모든 지역에서 사용할 수 있습니다.

## 액정(LCD)표시부 설명

### LCD설명

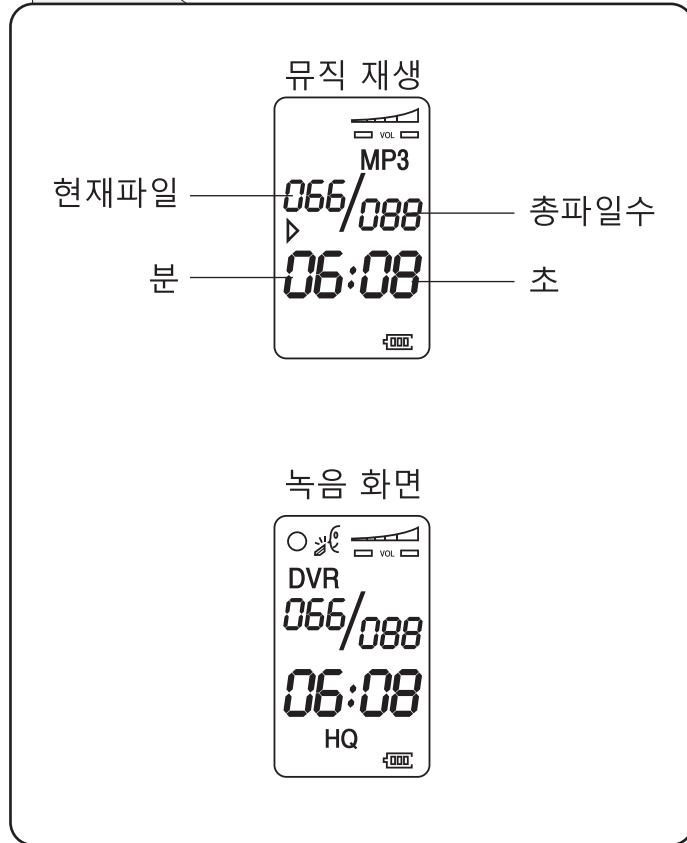

## 각부위 명칭

### 각부위 명칭

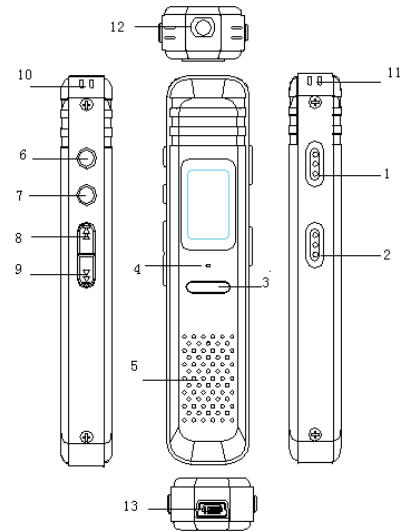





### ● 버튼기능

- |                  |                 |
|------------------|-----------------|
| 1. 녹음저장/시작 스위치   | 7. 짧게 : 음량조절/해제 |
| 2. 전원 ON/OFF 스위치 | 길게 : 녹음/뮤직모드 전환 |
| 3. 재생/일시정지       | 8. 이전/음량 "+"    |
| 4. 녹음LED         | 9. 다음/음량 "-"    |
| 5. 스피커           | 10, 11. 내장마이크   |
| 6. 메뉴 ( M )      | 12. 이어폰 단자      |
|                  | 13. USB 단자      |

## 포장용 사양

### 배터리 표시

-  1) 가득
-  2) 약 반정도 사용시
-  3) 거의 없을 경우
-  4) 배터리 방전

- \* 제품의 전원을 ON 시 배터리는 화면의 우측 하단에 표시
- \* 충전시 화면의 우측 하단에 충전이 표시됨.  
전원 스위치를 (ON)위치에 놓아주세요.
- \* 배터리 표시가 (3)과 (4) 일 때 즉시 충전하시기 바랍니다.

### 액세서리



사용자 설명서



USB 케이블



스테레오 이어폰

## 목차

■ 제품의 특징 .....	07
■ 기본사용방법 .....	08
■ 녹음기 사용하기 .....	09
■ 스펙 .....	12
■ 문제점 해결 .....	13
■ 주의 사항 .....	14
■ 제품 보증서 .....	15



- 본 제품 사용으로 제3자와 법적 소송 발생시 당사에 그 책임이 없습니다.
- 고장, A/S 및 기타 원인으로 인한 저장내용 분실과 복구는 본사에서 일체 책임지지 않습니다.
- 녹음 재생 및 MP3 재생시 음량을 적정 음량으로 맞추지 않으면 청력에 영향을 줄수 있습니다.

## 주의 사항

안전을 위해

### ■ 보관시 주의사항

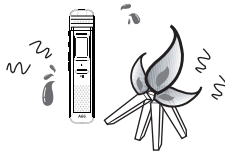

온도가 높은 곳 (40 도 이상), 특히 여름철 밀폐된 자동차 안에 제품을 보관하지 마십시오.



물이나 습기가 많은 곳, 먼지가 많은 곳에 보관하지 마십시오.

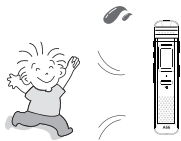

어린이의 손이 닿지 않는 곳에 보관하여 주십시오 .

## 주의 사항

안전을 위해

### ■ 사용시 주의사항



제품을 떨어뜨리거나 강한 충격을 주지 마십시오.

알콜, 신나, 벤젠 등을 사용하여 제품의 표면을 문지르지 마십시오.



액정에 강한 충격/압력을 주지 마십시오 .

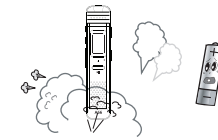

제품에 연기가 나거나 발열로 인한 변형 등의 이상이 발생하면, 즉시 건전지를 본체에서 분리 하십시오.

## 제품의 특징

1. 대용량 저장가능 메모리 : 4GB/8GB
2. 장시간 녹음
3. 음악재생 기능
4. 녹음(REC) 표시 LED
5. 7가지 EQ : NORMAL, ROCK, POP, CLASSIC, SOFT, JAZZ, DBB
6. 순환재생
7. (A→B) 구간반복재생 : 원하는 구간의 내용을 지정하여 반복재생
8. 삭제기능 : 뮤직 및 녹음파일 한 개파일 삭제 및 전체파일 삭제
11. USB이동식디스크 방식 연결로 편리한 저장 및 정보의 공유제공
12. 내장 스피커
13. 내장 배터리 , 충전하여 배터리사용 , 번거로움을 덜어주고 환경보호.

## 기본사용방법

### ●전원켜기

- 1) 전원스위치를 (ON) 위치에 놓아 제품을 켭니다.  
화면에 (OPEN) 표기가 나타나면서 배터리 잔량이 표기됩니다.
- 2) 내장배터리가 완전 충전되었는지 확인합니다.
- 3) 제품 전원을 켜기 전에 녹음버튼이 꺼져 있는지 확인합니다.

### ●전원끄기(장시간 사용하지 않으면 전원 스위치를 꺼주세요)

- 1) 기기 정지상태에서 전원스위치를 OFF로 위치하여 전원을 끕니다.  
제품을 5분 동안 아무런 동작도 하지 않을 경우 자동OFF됩니다.
- 2) 기기 작동중 배터리가 거의 닳을 경우 제품이 자동 OFF됩니다.  
녹음파일은 자동 저장됩니다.

※ 배터리 표시부분을 참조하시고 제때에 충전 바랍니다.  
장시간 녹음은 USB전원을 이용할 수 있습니다.  
제품을 켜져있는 PC에 연결하여 제품 화면에USB연결 표시가 나타나면 [M]버튼을 길게 눌러 녹음대기 화면으로 진입합니다.

## 녹음기 사용하기

### 녹음

어떠한 상태에서든지 녹음 스위치를 [시작]위치에 놓으면 녹음이 시작됩니다.  
녹음도중 [녹음/저장]스위치를 [저장]위치로 밀어주면 해당 파일이 저장되면서 녹음이  
저장 됩니다.  
다음 [재생/일시정지] 버튼을 누르면 해당 녹음 파일이 재생됩니다.  
(녹음도중 [재생/일시정지]버튼을 짧게 누르면 녹음LED가 깜빡이면서 녹음이 일시정지  
되고, 다시 누르면 녹음이 계속됩니다.)

1. 녹음대기상태 또는 녹음 일시정지 상태에서 [M]버튼을 짧게 누르면  
액정에 그림과 같은 메뉴화면이 나타납니다.  
[이전/다음]버튼을 이용하여 "ON/OFF"중 하나를 선택하고  
[재생/일시정지] 버튼을 눌러 저장합니다
2. 녹음대기상태 또는 일시정지 상태에서 [M]버튼을 두 번 짧게 누르면  
액정에 그림과 같은 메뉴화면이 나타납니다.  
[이전/다음]버튼을 이용하여 HQ(Hq) / LQ(Lq) 중 하나를 선택  
합니다. [재생/일시정지]버튼을 눌러 저장합니다.  
HQ(고음질 녹음모드) / LQ(정시간 녹음모드)



주의 : 제품에 녹음된 파일이 없는 경우  
녹음모드에서 [M]버튼은 사용하지할 수 없습니다.

### 파일삭제

**한 개 파일 삭제 :** 녹음대기 상태에서, 지우고자 하는 파일을  
선택합니다.

[M]버튼을 길게 눌러 삭제모드로 진입합니다. 이때, 제품화면에  
"DEL"과"ONE"표시가 나타납니다. [재생/일시정지]버튼을 눌러 삭제  
하고자 하는 파일을 삭제 합니다.  
([M]버튼을 길게 누르면 삭제모드에서 빠져 나옵니다.)



**전체파일삭제 :** 녹음대기 상태에서 [M]버튼을 길게 눌러 삭제모드  
로 진입하면 제품화면에 "DEL"과"ONE"표시가 나타납니다.  
다시 한 번 [M]버튼을 누르면 제품화면에 "ALL"표시가 나타납니다.  
[재생/일시정지]버튼을 눌러 삭제하고자 하는 모든 파일을 삭제 합니다.  
([M]버튼을 길게 누르면 삭제모드에서 빠져 나옵니다.)



주의 : 삭제된 파일은 복구할 수 없으므로 반드시 확인하신 다음 삭제하시기 바랍니다.  
파일용량이 클수록 삭제시간이 길어지므로 절대 삭제도중 전원스위치를 끄지 마십시오.

## 녹음기 사용하기

### 재생 / 정지

녹음모드 / 뮤직모드에서 [재생/일시정지]버튼을 누르면 파일이 재생됩니다.  
다시 한 번 누르면 파일이 재생 일시정지됩니다.

### 파일이동

재생중 [이전/다음]버튼을 눌러 재생 파일을 이동하실 수 있습니다.

### 뮤직모드 / 녹음모드 전환

대기상태 또는 재생 일시정지 상태에서 [음량/모드전환]버튼을 길게 눌러 뮤직모드  
및 녹음모드를 전환 합니다.  
뮤직 모드에서 [음량/모드전환]버튼을 길게 누르면 녹음모드로 전환됩니다.  
[재생/일시정지]버튼을 눌러 파일재생 또는 일시정지 합니다. 녹음파일 재생모드에서  
[음량/모드전환]버튼을 길게 누르면 뮤직 모드로 전환되고 [재생/정지]버튼으로  
재생 또는 일시정지 합니다.

### 음량설정

녹음모드/뮤직모드 재생 또는 일시정지상태에서 [음량/모드전환]버튼을 짧게 누르면  
화면에 "-VOL-"표시가 깜빡입니다.  
[이전/다음]버튼을 이용하여 음량을 조정하고 다시 한 번 [음량/모드전환] 버튼을  
짧게 눌러 볼륨조절을 해제합니다. (-VOL-표시가 깜빡이지 않습니다.)

### A-B 구간반복

녹음/뮤직 파일 재생도중 원하는 시작 구간에서 [M]버튼을 짧게 누르면 구간 시작점  
"A"가 확정되면서 화면에 A-B가 나타나며 "B"가 깜빡입니다.  
다시 한 번 [M]버튼을 누르면 "B"가 설정되고 A-B구간에서 반복 재생합니다.  
[M]버튼을 다시 한 번 누르면 A-B구간반복기능이 해제됩니다.  
(녹음/뮤직파일에서 모두 사용가능)

## 녹음기 사용하기

### EQ기능

녹음파일/뮤직파일 재생중 [M]버튼을 길게 누르면 화면에 "EQ"가 나타납니다.  
[이전/다음]버튼을 이용하여 원하는 EQ를 선택하고 (0:NORMAL, 1:ROCK, 2:POP, 3:CLASSIC, 4:SOFT, 5:JAZZ, 6:DBB) [재생/일시정지]버튼을 눌러 저장합니다.

주의 : 표시된 메모리 용량 및 실제 제품에 내장된 메모리용량은 차이가 있을 수 있습니다.  
이는 내장 메모리의 일부 용량을 제품 프로그램 공간으로 사용하기 때문입니다.

## 스펙

스펙		규격
저장 메모리		4GB
고음질 (HQ)		46시간
표준음질 (LQ)		276시간
LCD		Segment LCD
내장스피커 출력		300mW
외부연결	이어폰	3,5 pie 스테레오 이어폰
	USB 5P 케이블	USB 2.0 Full Speed
녹음음질	HQ	192Kbps MP3
	LQ	32Kbps MP3
내장마이크		무지향성 콘덴서 마이크
S/N		80db
크기		90mm*18.8mm*11.8mm
무게		약40g
배터리시간 (완전충전시)	녹음	약10시간
	재생	약6시간

## 문제점해결

### 문제점해결

증상	원인	조치
화면 표시가 안됨	<ul style="list-style-type: none"> <li>내장충전지 방전</li> <li>제품이 켜지지 않음</li> </ul>	<ul style="list-style-type: none"> <li>충전</li> <li>전원 ON</li> </ul>
녹음이 안됨	<ul style="list-style-type: none"> <li>녹음 모드에 있지 않음</li> <li>배터리 부족</li> <li>파일 수나 메모리가 꽉차 있음</li> </ul>	<ul style="list-style-type: none"> <li>녹음 모드로 전환</li> <li>즉시 충전</li> <li>파일을 지우거나 PC로 백업 받음</li> </ul>
녹음 파일을 열수 없음	<ul style="list-style-type: none"> <li>배터리 부족</li> <li>녹음 파일이 없음</li> <li>볼륨이 최저로 조정</li> </ul>	<ul style="list-style-type: none"> <li>즉시 충전</li> <li>파일 확인</li> <li>볼륨 조정</li> </ul>
스피커에서 소리가 안들림	<ul style="list-style-type: none"> <li>이어폰 연결확인</li> <li>볼륨이 최저로 조정</li> </ul>	<ul style="list-style-type: none"> <li>이어폰 제거</li> <li>볼륨조정</li> </ul>
이어폰에서 소리가 들리지 않음	<ul style="list-style-type: none"> <li>이어폰이 제대로 연결되어 있지 않음</li> <li>볼륨이 최저인지 확인</li> <li>녹음 및 MP3 파일이 깨짐 현상</li> </ul>	<ul style="list-style-type: none"> <li>이어폰을 제대로 연결</li> <li>볼륨조정</li> <li>녹음 및 MP3 파일삭제 및 파일 안정성 체크</li> </ul>
정상적인 파일 복사가 되지 않음	<ul style="list-style-type: none"> <li>USB 케이블이 제자리에 연결되어 있지 않음</li> <li>공백파일이 있는지 확인</li> </ul>	<ul style="list-style-type: none"> <li>USB 케이블 연결상태 확인</li> <li>공백파일 삭제</li> </ul>

## 주의 사항

### 주의 사항

- 기기를 임의로 분해하거나 개조하시면 안됩니다.
- 전자제품 사용이 금지된 곳에서의 사용을 자제해 주시기 바랍니다. (비행기 등)
- 제품이나 이어폰, 케이블 등 액세서리를 입에 넣지마시기 바랍니다.
- 침수가 되지 않도록 주의하시기 바랍니다.
- 제품이나 액세서리 등에 충격을 가하시면 고장의 원인이 될 수 있습니다.
- LCD(액정)에 무리한 힘을 가하시면 고장의 원인이 될 수 있습니다.
- 열이나 직사광선에 장시간 노출은 피해주시기 바랍니다.
- 장시간 사용하지 않을 시 건전지를 제품에서 분리해 주시기 바랍니다.
- 무리한 힘으로 이어폰이나 USB케이블 등을 당기시면 고장의 원인이 됩니다.

본 설명서의 내용은 제품의 성능 향상을 위해 사전 예고 없이 변경 될 수 있습니다.



## 제품 보증서

### 제품 보증서

1. 본 제품은 엄격한 품질 관리 및 검사 과정을 거쳐 만들어진 제품입니다.
2. 정상적으로 사용한 상태에서 보증기간 이내에 발생한 경우에는 1년 이내 무상으로 수리해 드립니다.
3. 보증기간 이내라 하더라도 보증서의 유상 서비스 안내에 해당되는 경우에는 실비의 서비스 요금을 청구할 수 있습니다.
  - 보증서에 구입 년, 월, 일, 고객센터, 판매점 상호가 기재되어 있지 않을 경우, 또는 구입내용등을 임의로 수정한 경우
  - 사용상의 취급 부주의로 인한 고장
  - 사용자 임의의 내부 개조로 인한 고장
  - 화재, 염해, 수해, 지진등의 천재지변으로 인한 고장
  - 소모품이 소모되어 교환을 필요로 하는 경우
4. 보증서 내의 소정 양식을 구입시 기재하신 후 잘 보관 하시기 바랍니다.
5. 제품에 고장이 발생하였을 경우에는, 구입하신 곳이나 아래의 연락처로 연락 바랍니다.

기 기 명	디지털 보이스 레코더
모 델 명	A66

구 입 일		보증기간 : 1년
구 입 처		구입금액 : 원
전 화		기타사항 :

고 객	성 명	
	주 소	
	전 화	

### A/S 문의

- 고장 또는 이상이 발생하면, 사용을 중지하고 판매점이나 본사로 문의해 애프터 서비스를 받으십시오.
- 소비자 문의 전화 : 1588-5235 (고객지원실)  
(이용시간 평일 09:30~17:30)

[www.idamtech.co.kr](http://www.idamtech.co.kr)

## 메 모

### 메 모

메 모

메 모

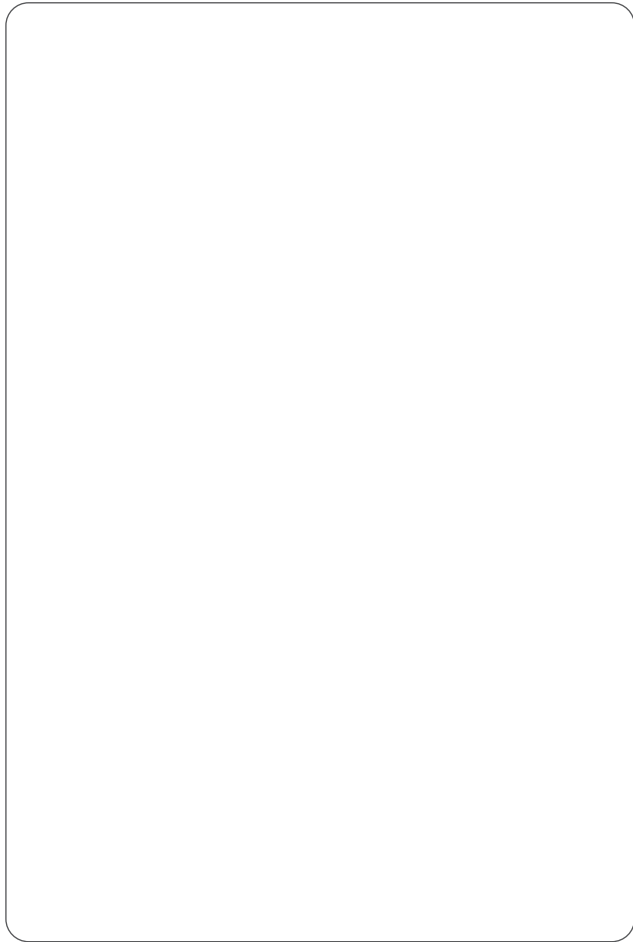

메 모

메 모

